

# Brinsea

# ChickSafe ADVANCE

## Installations- och bruksanvisning

\* **VIKTIGT: Installera ChickSafe Advance och fäst dörren INNAN du sätter i batterier. Underlåtenhet att göra detta kan orsaka felaktig användning och eventuella skador.** (Se sida 10).

\* **ChickSafe levereras förinställd för att fästas i en HELT ÖPPEN DÖRR. Underlåtenhet att följa detta kommer att orsaka felaktig användning och eventuella skador.** (Se sida 10).

För att uppnå bästa resultat, läs dessa instruktioner noggrant innan du sätter igång ChickSafe Advance och förvara bruksanvisningen säkert för framtida referens.

För att registrera din nya Brinsea-produkt och kvalificera dig för din gratis 3-års garanti, besök [www.brinsea.co.uk](http://www.brinsea.co.uk) inom 30 dagar efter köpet och följ länken på Brinseas hemsida. Serienumret finns på lådan och inuti batterifacket. Registrera dig för Brinseas nyhetsbrev för att få de senaste nyheterna och informationen.

\* **Varning - Risk för personskador! Håll fingrarna borta från rörlig dörr och sladd. Motorn kan starta utan varning.**

\* **Se till att den maximala dörrvikten på 4,0 kg inte överskrids, eftersom detta kommer att skada motorn och upphäva garantin! Observera att trädörrar är tyngre när de är våta.**

\* **Observera att den maximala dörrhöjden är 400 mm. Överskrid inte detta eftersom användningen blir felaktig och sladden kan lossna.**

\* **Kontrollera skjutdörren för att se till att den går smidigt och pålitligt både uppåt och nedåt. ChickSafe använder enbart tyngdkraften för att stänga dörren.**

\* **För att montera ChickSafe längre bort från dörren kan en extra sladd anslutas. För användbar information, se ChickSafe-sidan "Vanliga frågor" på [www.brinsea.co.uk](http://www.brinsea.co.uk)**

\* **Apparaten kan användas av barn från 8 år och uppåt och personer med nedsatt fysisk, sensorisk eller mental förmåga eller bristande erfarenhet och kunskap om de har fått tillsyn eller instruktioner om hur apparaten används på ett säkert sätt och förstår riskerna. Barn får inte leka med utrustningen. Rengöring och användarunderhåll får inte utföras av barn utan tillsyn.**

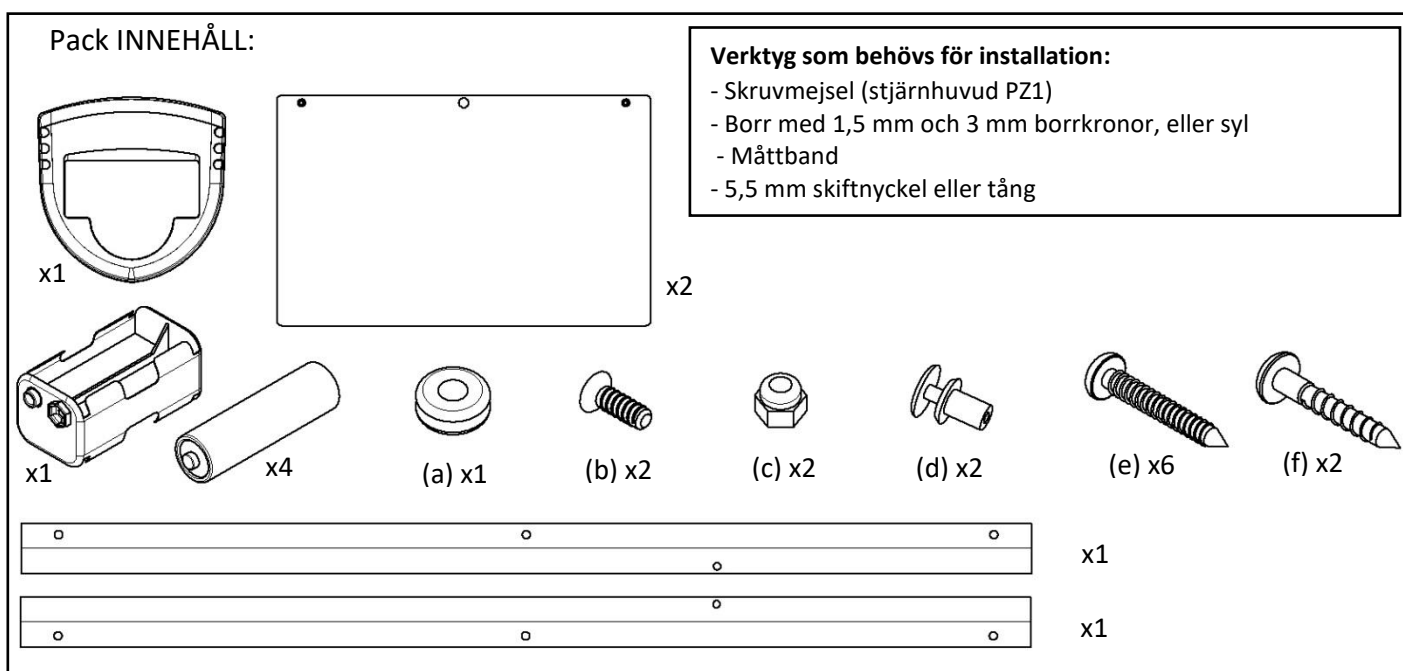

## Installationsanvisning – dörr:

1

Dra av skyddsfilm från framsidan av var dörrpanel.

Observera att det kan finnas ytliga märken på baksidan av varje panel på grund av laserskärningsprocessen som används för att säkerställa att panelerna är exakt tillverkade. Detta påverkar inte aluminiumets prestanda eller livslängd på något sätt, eller den färdiga dörrens utseende.

2

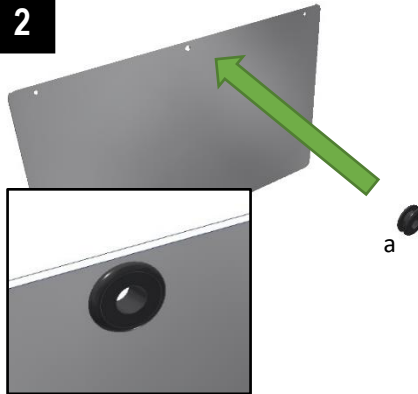

Montera genomföringen (a) i mitthålet i en dörrpanel.

3

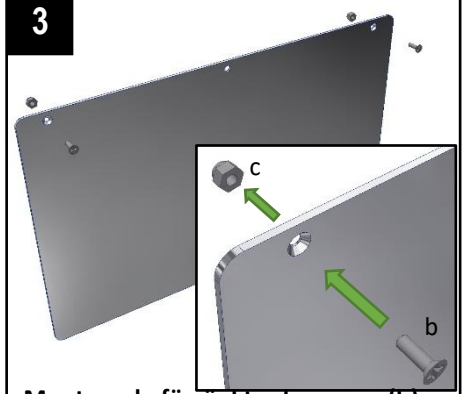

Montera de försänkta skruvarna (b) och muttrarna (c) på den andra dörrpanelen. Skruvarna passar igenom bakifrån i de försänkta

4

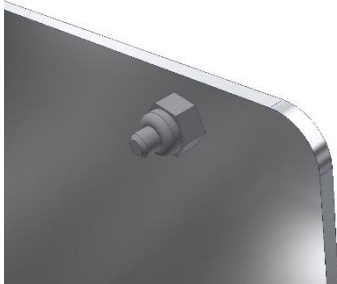

Dra åt varje mutter genom att vrida skruven med en skruvmejsel medan du håller muttern med tång eller en nyckel.

5

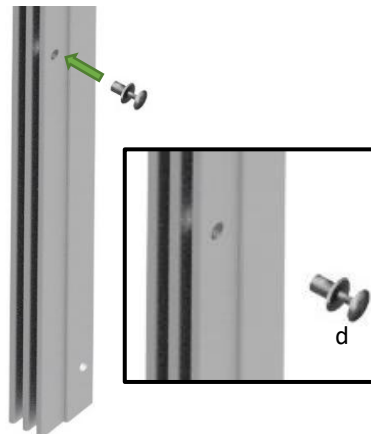

Fäst en plastnit (d) på varje kanal i hålet som visas.

6



Placera niten i hålet och tryck sedan in den för att säkra den.

7

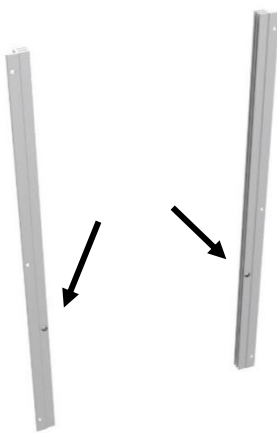

Kanalerna monteras på hönshuset med nitarna längst ner på varje kanal, inte närmare toppen.

8

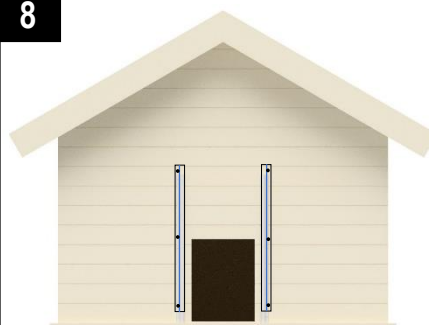

Placera kanalerna på vardera sida om dörrhålet på hönshuset, med hålet mitt emellan kanalerna. De måste vara helt vertikala, plana och jämna. Fästhålerna måste ligga 322 mm - 325 mm från varandra.

9

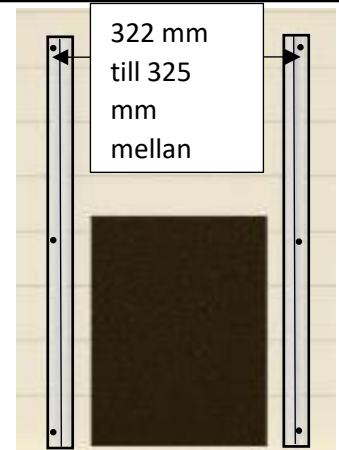

När kanalerna är vertikala och hålen ligger 322 mm - 325 mm från varandra, markera platserna för de sex fästena. Borra hål med diameter på 1,5 mm.

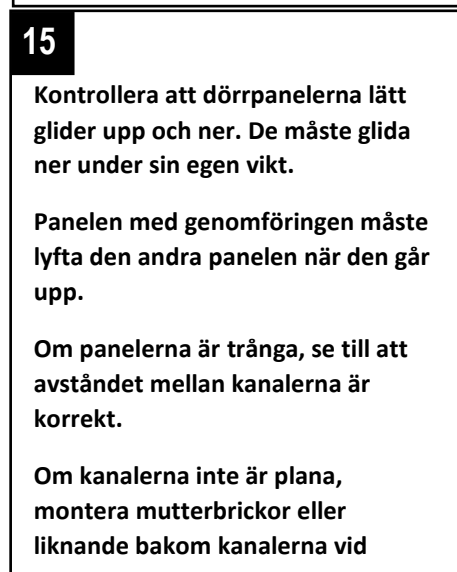

## ChickSafe Advance Door Opener installations- och bruksanvisning:

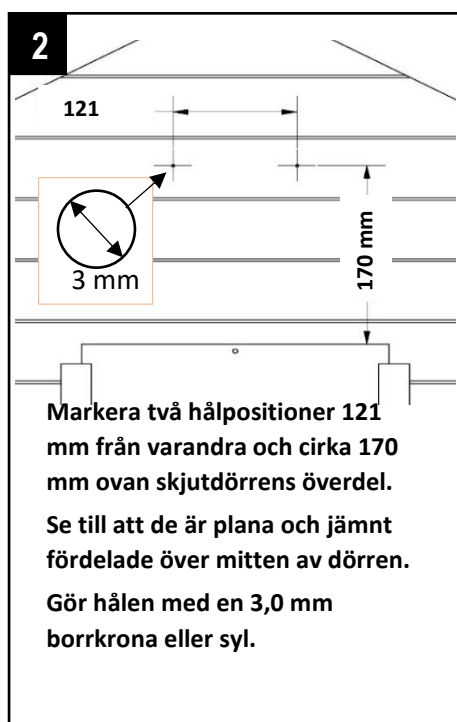
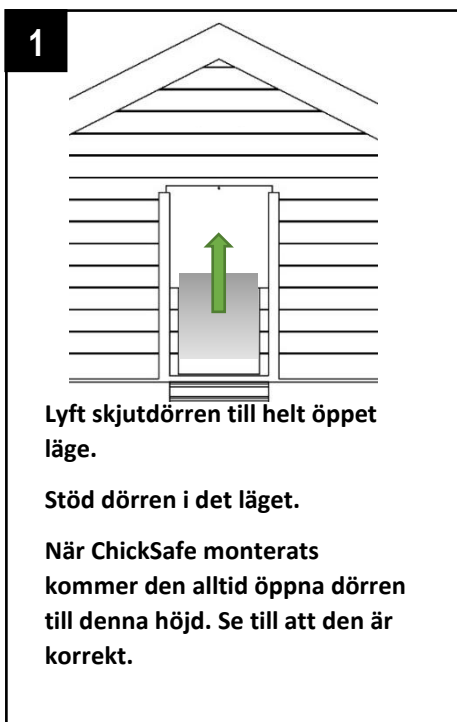
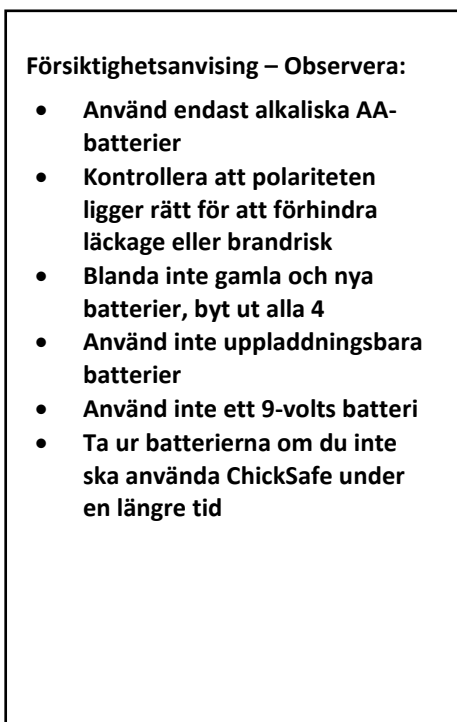

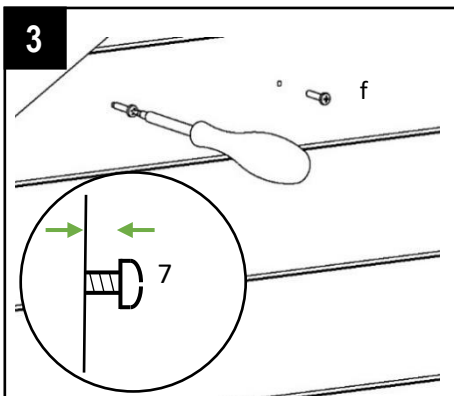

3

Börja montera de två silverfärgade träskruvarna (f) i hålen du har gjort.

Dra åt varje skruv tills dess huvud är 7 mm från ytan.

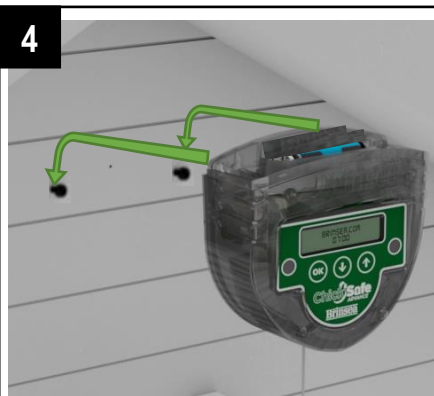

4

Häng ChickSafe på de två skruvarna.

Dra försiktigt åt varje skruv för att säkra ChickSafe.

Se till att ChickSafe förblir liggande plant mot fästytan.

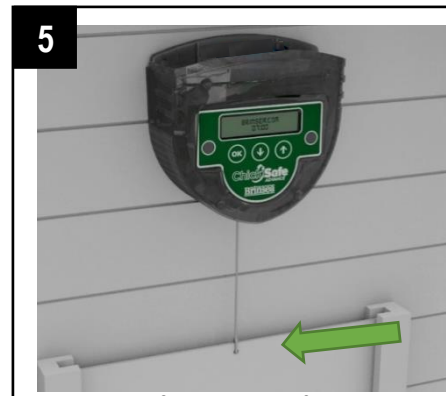

5

Fäst ChickSafe-sladden i hålet som är försedd med genomföringen i ovsidan av dörren.

Se till att sladden är spänd när den fästs.

Låt nu dörren hänga på sladden.

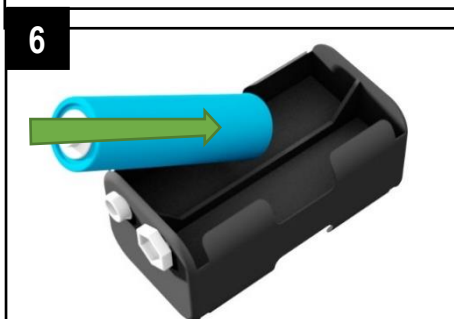

6

Sätt i de fyra batterierna i hållaren.

Kontrollera polariteten på varje batteri!

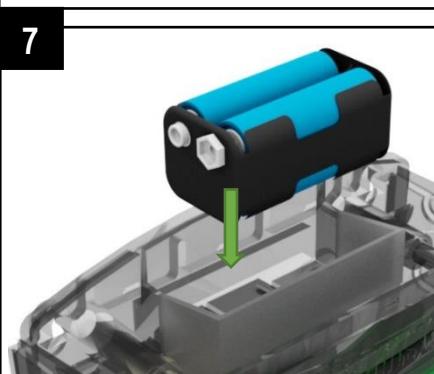

7

Batterihållaren sitter med denna sida upp i ovandelen av ChickSafe.

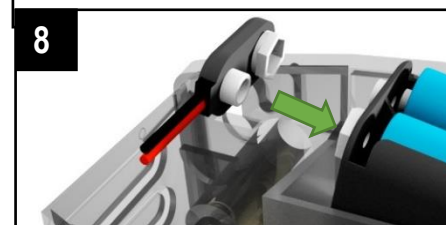

8

Fäst kontakten till batterihållaren.

Motorn kommer att köra igång ett kort tag, då ska displayen visa:

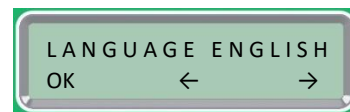

Om displayen bara visar "RESET", se sidan 10 för att rensa en blockerad dörr och utföra en kabelåterställning.



9

Fäst batteriluckan över toppen.

Det skjuts ner på plats.

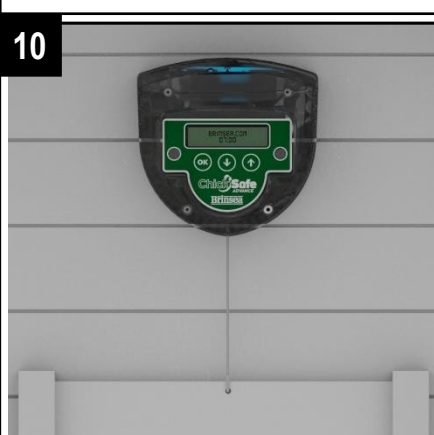

10

ChickSafe är nu redo för inställning. Läs resten av instruktionerna noggrant för att få ut mesta möjliga av din ChickSafe.

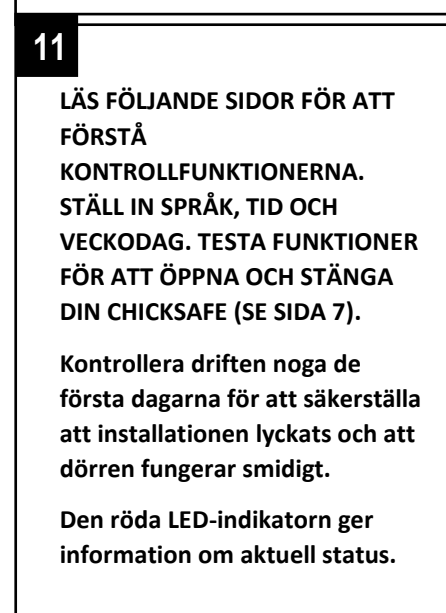

11

LÄS FÖLJANDE SIDOR FÖR ATT FÖRSTÅ KONTROLLFUNKTIONERNA. STÄLL IN SPRÅK, TID OCH VECKODAG. TESTA FUNKTIONER FÖR ATT ÖPPNA OCH STÄNGA DIN CHICKSAFE (SE SIDA 7).

Kontrollera driften noga de första dagarna för att säkerställa att installationen lyckats och att dörren fungerar smidigt.

Den röda LED-indikatorn ger information om aktuell status.

## GRUNDFUNKTIONER

### Viloläge:

ChickSafe är utformad för att använda så lite batteriström som möjligt. Den är normalt i **viloläge** med en tom display, LED-indikatorn blinkar regelbundet för att ange status.

Tryck  kort för att "väcka" displayen och visa aktuell tid och batteritillstånd.

Displayen släcks efter 10 sekunder för att spara ström.

### Öppna Nu: Observera att denna funktion endast fungerar från viloläge (tom display) för att förhindra oavsiktlig öppning

Dörren kan öppnas när som helst från **sleep mode** (tom display) med funktionen **open now**:

Tryck  i **5 sekunder** för att öppna dörren. Displayen vaknar och dörren börjar öppnas. Du kan nu släppa knappen. Den förblir öppen tills den är inställd att stängas nästa gång (som inställd i **stängningsläge**) men kom ihåg att stänga dörren igen med kommandot "Stäng nu" om den redan stängts den kvällen.

### Stäng Nu: Observera att denna funktion endast fungerar från viloläge (tom display) för att förhindra oavsiktlig stängning

Dörren kan stängas när som helst från **sleep mode** (tom display) med funktionen **close now**:

Tryck  i **5 sekunder** för att stänga dörren. Displayen vaknar och dörren börjar stängas. Du kan nu släppa knappen. Den förblir stängd tills den är inställd att öppnas nästa gång (som inställd i **öppningsläge**)

### Manuellt överskridningsläge:

Om det automatiska systemet inte behöver fungera under en tidsperiod kan alla automatiska funktioner stoppas från **sleep mode** (tom display) med funktionen **manual override mode**:

Tryck  i **5 sekunder**. Displayen kommer att visa "MANUAL MODE IS ON!".

I manuellt överskridningsläge kan dörren fortfarande öppnas och stängas genom funktionerna **öppna nu** och **stäng nu**.

För att stänga av **manual override mode** och återuppta normal automatisk funktion:

Tryck  i **5 sekunder**. Displayen ändras från 'MANUAL MODE IS ON!' till 'MANUAL MODE IS OFF'.

### Display av batteriets skick:

Batterispänningen kontrolleras medan dörren öppnas för att ge en indikation på batteriets tillstånd:



Nya batterier

Delvis urladdade



Byt batterier omedelbart!

Om LED-indikatorn blinkar varje sekund har systemet upptäckt att batterierna inte längre driver dörren tillförlitligt. Den förblir stängd.

## TIDSMENY – FUNKTIONER

### Ställ in språk, tid och veckodag:

När batterierna ansluts för första gången måste språk, tid och veckodag ställas in:

Tryck  eller  för att justera tiden eller gå igenom alternativen.

Tryck  för att gå till nästa skärm.

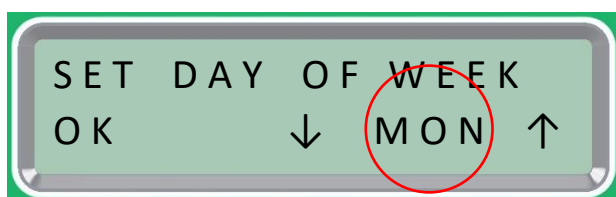
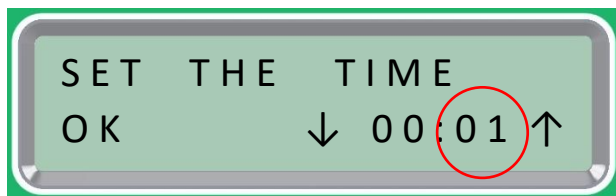
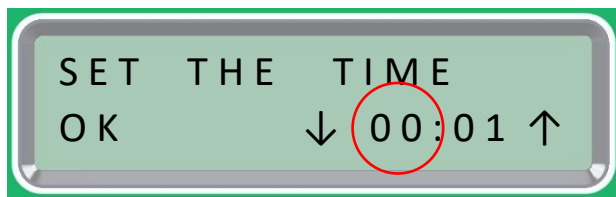
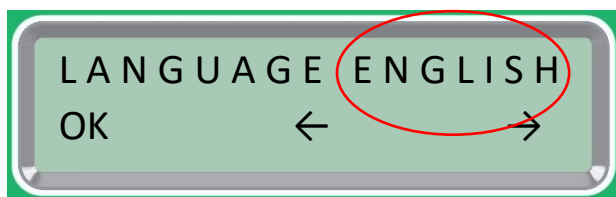

Uppstartsskärm.

ChickSafe upptäcker automatiskt dörrens position. Vänta...

Välj språk:

Alternativ: Engelska, franska, spanska.

Ställ in aktuell tid:

Timmar.

Ställ in aktuell tid:



Minuter.

Ställ in veckodag.

Alternativ: Mån, Tis, Ons, Tor, Fre, Lör, Sön.

Inställningarna sparas automatiskt.

Observera: Om batteriet har tagits bort eller urladdats måste dessa inställningar uppdateras igen innan systemet fungerar.

Tryck  +  +  samtidigt för att ändra ovan inställningar närsomhelst.



## TESTA DÖRRENS RÖRELSE

Observera att funktionerna **open now** och **close now** endast fungerar från **sleep mode** (tom display) och att knappen måste hållas intryckt i 5 sekunder vilket hjälper att förhindra oavsiktlig användning. För att testa ljusavkänningsfunktionen:

Från viloläge håller du ned  i **5 sekunder**. Dörren stängs. Motorn bör stanna när dörren landar på den plana ytan längst ner i luckan. Om den stannar tidigare har dörren fastnat i sina skenor.

Från viloläge håller du ned  i **5 sekunder**. Dörren öppnas. Motorn ska stanna när dörren når sitt helt öppna läge där den hölls öppen under installationen.

För att testa ljusavkänningsfunktionen:

Huvudmenyinställningarna måste fortfarande ställas in på standardvärden med både **öppningsläge** och **stängningsläge** inställda på **ljus**.

Täck över ChickSafe med ett mörk skycke eller låda. Det måste bli riktigt mörkt under täcket. Dörren stängs efter ca. 6 minuter. Ta av skycket eller lådan. Dörren öppnas efter ca. 6 minuter.

## HUVUDMENY – FUNKTIONER

### Öppningsläge:

Välj att öppna dörren enligt:

Ljus – dörren öppnas när det ljusnar.

Time – dörren öppnas vid inställd tid.

Manuellt – dörren öppnas bara när du trycker 

### Öppningsfördröjning:

Om **öppningsläget** är inställt på **ljus** kommer **öppningsfördröjningen** att öppna dörren 0, 1, 2 eller 3 timmar efter att det blir ljust. Detta kan vara användbart under sommarmånaderna när det blir ljust mycket tidigt. En annan fördröjning kan ställas in för helgen (lördag och söndag) för att möjliggöra en senare öppning av dörren på dessa dagar.

Om **öppningsläget** är inställt på **tid** kommer **öppningsfördröjningen** att öppna dörren 0, 1, 2 eller 3 timmar efter inställd tid. En annan fördröjning kan ställas in för helgen (lördag och söndag) för att möjliggöra en senare öppning av dörren på dessa dagar.

### Stängningsläge:

Välj att stänga dörren enligt:

Ljus – dörren öppnas när det mörknar.

Tid – dörren stängs vid inställd tid.

Light + Time – dörren stängs när det blir mörkt, inte senare än inställd tid.

Manuellt – dörren stängs bara när du trycker 



### Ljusnivå vid stängning:

Ljusnivån vid stängning i skymningen kan variera beroende på plats och hur solljuset faller på ChickSafe. Ljusnivån som gör att dörren stängs kan justeras mellan 0 och 255 där 0 är helmörker. Standardnivån är 50 vilket passar de flesta platser.

## Inställning av öppningslägen, stängningslägen och ljuskänslighet

Tryck  för att väcka displayen.

Trycks  +  för att öppna menyn.

Tryck  eller  för att justera tiden eller gå igenom alternativen.

Tryck  för att gå till nästa skärm.

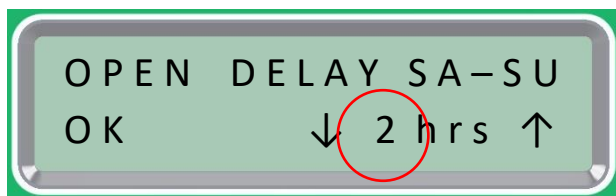
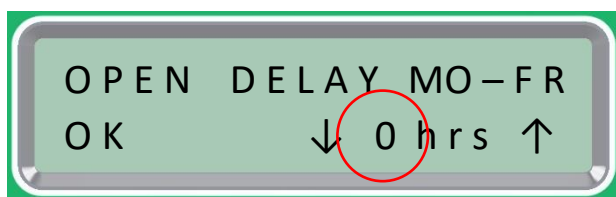
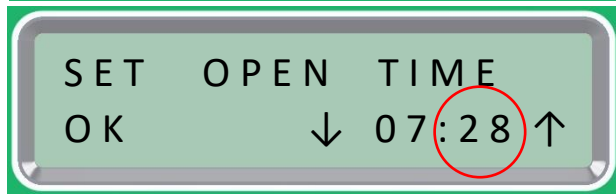
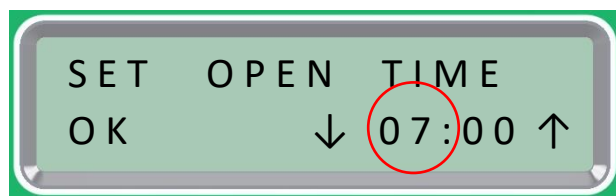
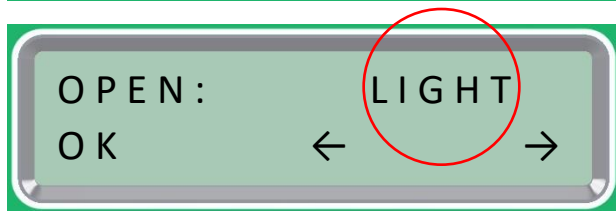

Tryck  för att väcka uppstartsskärmen.

Trycks  +  för att öppna menyn.

Välj **öppningsläge**. Välj mellan:

LIGHT: Öppna när det blir ljust ute.

TIME: Öppna vid den tid du ställt in.

MANUAL: Dörren förblir stängd tills du trycker:  för att öppna närhelst du vill.

Ställ in **öppningstid** (timme):

Dörren öppnas vid den tiden om öppningsläget är inställt på TIME.

**Ignorera om öppningsläget är inställt på Ljus**

Ställ in **öppningstid** (minuter):

Dörren öppnas vid den tiden om öppningsläget är inställt på TIME.

**Ignorera om öppningsläget är inställt på Ljus**

Ställ in **öppningsfördröjning** (måndag till fredag)

Detta fördröjer dörröppningen med 0 - 3 timmar från det att det blir ljust (eller från den inställda öppningstiden ovan)

Ställ in **öppningsfördröjning** (lördag och söndag)

Detta fördröjer dörröppningen med 0 - 3 timmar från det att det blir ljust (eller från den inställda öppningstiden ovan). Detta gör att du

Fortsättning på nästa sida...



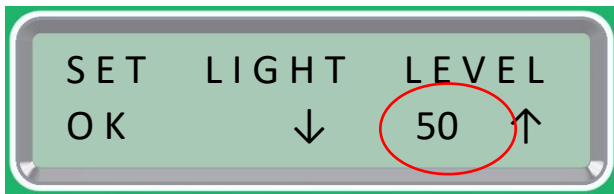
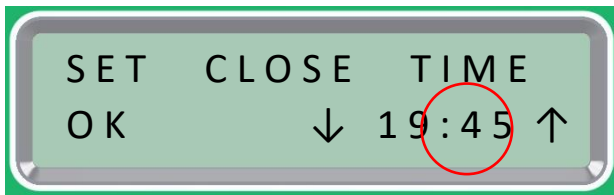
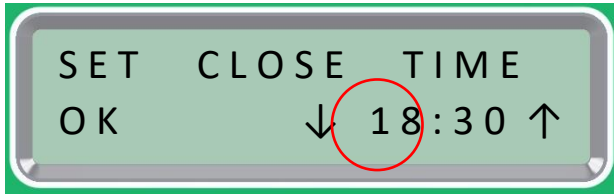
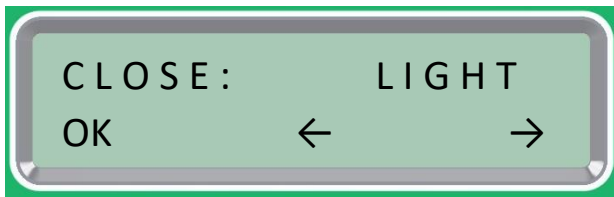

Välj **stängingsläge**. Välj mellan:

LIGHT: Stäng när det blir mörkt ute.

TIME: Stäng vid den tid du ställt in.

LIGHT+TIME: Stäng när det blir mörkt ute.

MANUAL: Dörren hålls öppen tills du trycker: för att stänga närhelst du vill.



Ställ in **stängningstid** (timme):

Dörren stängs vid den tiden om stängningsläget är inställt på TIME, eller senast den här tiden om den är inställd på LIGHT + TIME och det ännu inte är mörkt.

Ställ in **stängningstid** (minuter):

Dörren stängs vid den tiden om stängningsläget är inställt på TIME, eller senast den här tiden om den är inställd på LIGHT + TIME och det ännu inte är mörkt.

Ställ in **ljusnivå vid stängning**:

Ljusnivån vid stängning i skymningen kan variera beroende på plats oinstallationens riktning. Ljusnivån som gör att dörren stängs kan justeras mellan 0 (helimörker) och 255.

Spara eller avvisa ändringar:

Tryck  för att SPARA de nya inställningarna.

Tryck  för att avvisa ändringar.

Ändringarna har sparats. Dessa inställningar lagras även om batteriet tas ur eller laddas ur.

## LED-STATUSINDIKATOR



En blixtnär 30:e sekund – Dörren är öppen



Dubbel blixtnär 30:e sekund – Dörren är stängd



En blixtnär 10:e sekund – Dörren är öppen, byt batterier snart!



Dubbel blixtnär 10:e sekund – Dörren är stängd, byt batterier snart!



En blixtnär varje sekund – Dörren har fastnat eller så är batterierna för urladdade för att kunna öppna dörren. Undersök orsak!

### **Rengöring:**

Koppla loss batterihållaren innan du rengör ChickSafe Advance.  
Håll batterihållaren och de elektriska anslutningarna torra hela tiden.  
Sänk inte ner ChickSafe Advance i vatten.  
Torka av ytorna med en fuktig trasa och ett mildt rengöringsmedel efter behov.

### **Rensa en blockerad dörr (fel):**

ChickSafe övervakar dörrrörelser och verkar det som om dörren har blockerats eller fastnat så stoppar systemet motorn för att förhindra skador. LED-statusindikatorn kommer att blinka varje sekund för att varna att dörren kanske inte är stängd.



Tryck  för att väcka displayen. Om det systemet för blockerad dörrs har aktiverats visas något av följande:



Denna skärm visas vid installationen om systemet upptäcker ett fel efter att batterierna har anslutits för



Denna skärm indikerar att en dörr blockerats ett tag efter den första installationen.

Kontrollera att dörren fortfarande är fäst vid sladden och att den är fri att röra sig uppåt och nedåt. När dörren är fri att röra sig korrekt, väck displayen genom att trycka på  och sedan trycka på  för att återställa systemet.

Om sladden har lossnat från dörren, gör en sladdåterställning enligt beskrivningen nedan och fäst sedan sladden vid dörren genom att följa instruktionerna på sida 3.

### **Sladdåterställning:**

Om batterierna anslutits innan dörren installerats, eller om sladden lossnat från dörren, kan det bli nödvändigt att återställa sladdsystemet:

1. ChickSafe måste vara upprätt i sitt installerade läge.
2. Koppla loss batterihållarens kontakt.
3. Vänta en minut.
4. Dra försiktigt ned sladden ände och fäst tillbaka batterihållarens kontakt medan du drar.
5. Håll sladden spänd. Efter fyra sekunder vevas sladden ut en sekund och börjar sedan vevas in.
6. Håll sladden spänd hela tiden tills det att motorn stannar.
7. Koppla loss batterihållarens.

Systemet är nu återställt till fabriksläget. Följ installationsanvisningarna från början för att säkerställa att dörren öppnas i rätt läge. För användbar information, se ChickSafe-sidan "Vanliga frågor" på [www.brinsea.co.uk](http://www.brinsea.co.uk)

## Försäkran on överensstämmelse

**Vi:** BRINSEA PRODUCTS LTD.

32-33 Buckingham Road  
Weston Industrial Estate  
Weston-super-Mare  
North Somerset  
BS24 9BG

Förklarar på eget ansvar att produkterna:

**Automatiska dörröppnare för höns hus:**

**ChickSafe Eco (Serienummer CS010/xxxxxxxx)**

**ChickSafe Eco med dörr (Serienummer CS015/xxxxxxxx)**

**ChickSafe Advance (Serienummer CS020/xxxxxxxx)**

**ChickSafe Advance med dörr (Serienummer CS025/xxxxxxxx)**

till vilka denna deklaration relaterar, uppfyller kraven i följande EU-direktiv:

**2006/42/EC Maskindirektivet**

**2014/30/EU Direktivet om Elektromagnetisk Kompatibilitet**

**2011/65/EU Reglerna om begränsning av användning av vissa farliga ämnen i elektrisk och elektronisk utrustning**

De relevanta delarna av följande standarder har använts:

**EN 60335-1:2012+A13:2017**

**EN 55014-1:2006+A2:2011**

**EN 55014-2:1997+A2:2008**

**EN 50581:2012**

Den tekniska dokumentationen för produkterna finns att få från ovan adress.

**Auktoriserad representant:** Ian Pearce, Verkställande Direktör

**Undertecknat:**

**Datum:** Fenruari 2020

**Plats:** 32-33 Buckingham Road, Weston Industrial Estate, Weston-super-Mare, North Somerset, BS24 9BG, Storbritannien.

Automatiska öppnare och tillbehör är avsedda att hålla kycklingar säkra, men det övergripande ansvaret för djurens välbefinnande och säkerhet förblir hos ägaren/djurskötaren. Brinsea, dess återförsäljare eller distributörer är inte ansvariga för förlust av djur eller följdförluster i händelse av fel, oavsett orsak.

ChickSafe Öppnare – dimensioner: Höjd 150 mm, Bredd 150 mm, Djup 75 mm Vikt: 375 g

Dörr – dimensioner: Höjd 540 mm, Bredd 334 mm, Djup 17 mm Vikt: 910 g



Förbrukade elektriska och elektroniska produkter får inte blandas med generellt hushållsavfall. För korrekt behandling och återanvändning, ta produkten till en för ändamålet avsedd uppsamlingsplats där den kan lämnas utan avgift.

Kontakta din lokala myndighet för ytterligare anvisningar om din närmaste uppsamlingsplats.

Korrekt bortskaffande av denna produkt kommer att spara värdefulla resurser och förhindra potentiellt negativ inverkan på människors hälsa och miljö, vilket annars skulle kunna uppstå från olämplig avfallsbehandling.

**Brinsea Products Ltd, 32-33 Buckingham Road, Weston Industrial Estate, Weston-super-Mare, N. Somerset, BS24 9BG, Storbritannien**

**Telefon: 0345 226 0120**

**+44 1934 417523**

**sales@brinsea.co.uk**

**www.brinsea.co.uk**